

Produktkatalog Product catalogue

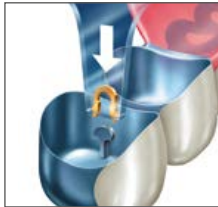

Inhaltsverzeichnis / Table of Contents

Halteelemente / Retaining elements

- 4..... Ankersysteme / **Anchor systems**
- 5..... Geschiebe / **Attachments**
 - 5 Metall / **Metal**
 - 8 Kunststoff / **Plastics**
- 11..... Kugelanker / **Ball anchors**
 - 11 Horizontal / **Horizontal**
 - 13 Vertikal / **Vertical**
- 15..... Riegel / **Latches**
 - 15 Snap-Riegel / **Snap-In latch**
 - 16 Snap-Slot / **Snap-Slot latch**
- 17..... TeleClick / **TeleClick**
- 18..... Kugel-Wurzelstifte aus Kunststoff / **Plastic pivots**



Friktionselemente / Friction elements

- 19..... Tele-Fit / **Tele-Fit**
- 20..... Tele-Grip / **Tele-Grip**

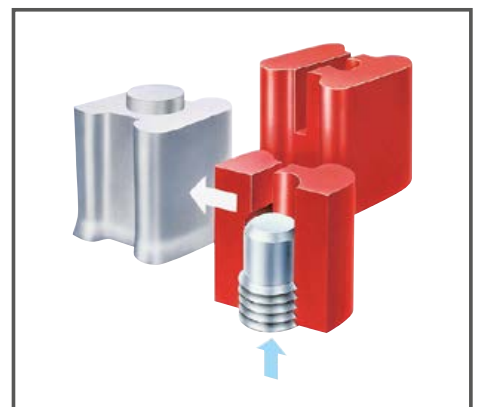

Inhaltsverzeichnis / Table of Contents

Verbrauchsmaterial / Consumables

- 21 Löffelmaterial / **Light curing material**
- 21 Knetsilikon / **Kneading silicone**
- 22 Einbettmasse / **Investment materials**
 - 22 K+B-Technik / **Crown and bridge technique**
 - 24 Modellguss / **Model casting technique**
- 25 Servo-Fix / **Servo-Fix**
- 25 Muffelvlies / **Casting ring liner**
- 26 Silikon / **Silicon**
- 26 Okklusions-Spray / **Occlusion spray**
- 27 Spezialsägeblätter / **Sawblades**



Arbeitshilfen / Working aids

- 28 Paracon / **Paracon**
- 28 Modellsteck-System / **Model plug system**
- 29 Kunststoffretentionen / **Plastic retentions**
- 30 Basisprofile / **Base profiles**
- 31 AP-Schablonen / **AP-Patterns**
- 31 Crown Master / **Crown Master**



Ankersysteme / Anchor systems

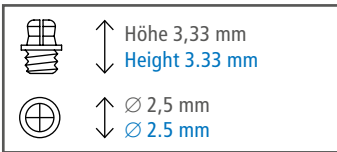

Ankersystem Micro
Anchor system Micro

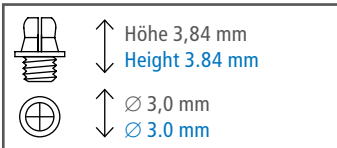

Ankersystem M2
Anchor system M2

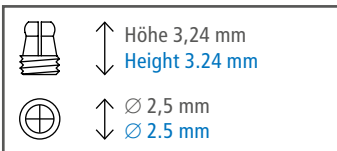

Ankersystem M2,5
Anchor system M2,5

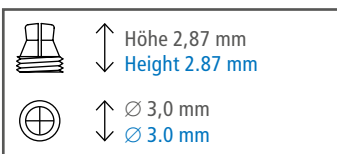

Ankersystem M3
Anchor system M3

Das Servo-Dental Ankersystem ist ein extrakoronales Halteelement für die partielle Prothetik, das sowohl in resillierender als auch in starrer Ausführung lieferbar ist.

Vorteile

- Das Servo-Dental Ankersystem mit dem austauschbaren und aktivierbaren Anker gewährleistet eine sichere Befestigung am Restgebiss
- Durch die leicht konische Ankerform lässt sich die Arbeit durch den Patienten leicht eingliedern und ermöglicht dadurch eine einwandfreie Hygiene

Ausführungen

- Einzelöse Standard
- Steg mit Doppelöse
- Steg mit Dreifachöse
- Einzelöse Gingival

Besondere Vorteile der Einzelöse Gingival:

- Optimaler Zahnfleischkontakt für die Erhaltung des gesunden Zahnfleisches
- Die Basalflächen können mit Keramik verblendet werden
- Die seitlichen Öffnungen gewährleisten eine optimale Hygiene (Selbstreinigung)

The Servo-Dental anchor system is an extra coronal retaining element for partial prosthetics. You can choose from a resilient and a rigid version.

Advantages

- The Servo-Dental Anchor System with interchangeable and activatable anchor ensures a safe fixation to the residual denture
- Due to the slightly conical shape of the anchor the work can be easily inserted by the patient, thus enabling perfect hygiene

Variants

- Single-eyelet standard
- Double-eyelet bar
- Triple-eyelet bar
- Single-eyelet gingival

Particular advantages single-eyelet gingival:

- Optimal contact to the gingiva thus keeping the gingiva healthy
- The basal area can be veneered with ceramics
- The openings at the sides guarantee optimal hygiene (self cleaning effect)

DIE DETAILIERTE ARTIKELLISTE KANN SEPARAT ANGEFORDERT ODER HIER HERUNTERGELADEN WERDEN:

THE DETAILED ARTICLE LIST IS AVAILABLE ON REQUEST OR CAN BE DOWNLOADED HERE:

www.servo-dental.de

AP-Geschiebe / AP-Attachments

AP-, AP-Micro, AP-Piccolino, AP-Piccolino PLV und SV-Geschiebe

Zu den AP-Geschieben gehören individuell aktivierbare, intrakoronale Gleitgeschiebe, die sich besonders durch die Austauschmöglichkeit der Patrizen für den Langzeiteinsatz eignen. Die AP-Geschiebe sind in vielfältigen Formen und Abmessungen erhältlich.

Vorteile

- ▮ Matrizen in HSL, Pt/Ir und Kunststoff erhältlich
- ▮ Patrizen in Titan – auch in Übergrößen lieferbar
- ▮ Konus in INOX
- ▮ Keramikspacer für alle Größen verfügbar (Platzhalter für Kunststoffmatrizen)
- ▮ Parallelhalter in allen Größen erhältlich

AP-, AP-Micro, AP-Piccolino, AP-Piccolino PLV and SV-Attachments

The AP-Attachments are intra coronal attachments with removable males that can be individually activated. AP-Attachments are available in various shapes and sizes.

Advantages

- ▮ Females available in HFA, Pt/Ir and plastics
- ▮ Males made of titanium – also available over-sized
- ▮ Cone made of INOX
- ▮ Ceramic spacer available for all sizes (for plastic females)
- ▮ Paralleling tool available in all sizes



Die folgende bemaßte Übersicht dient als Entscheidungshilfe bei der Auswahl:

The following AP-Attachment dimensions are a guidance for selecting the suitable attachment:

Patrizenkonturen / Male dimensions

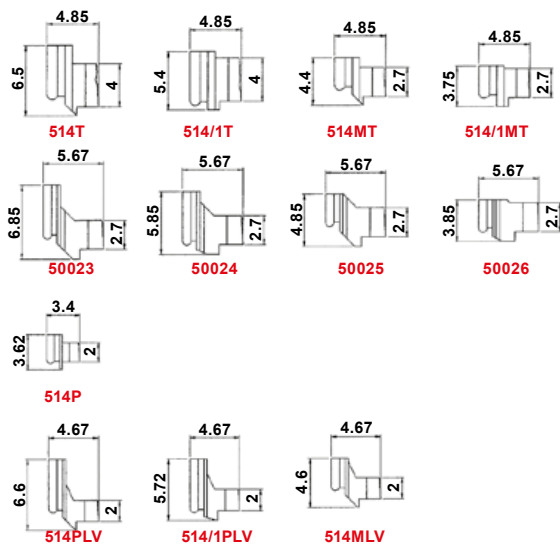

Geschiebekonturen / Attachment dimensions

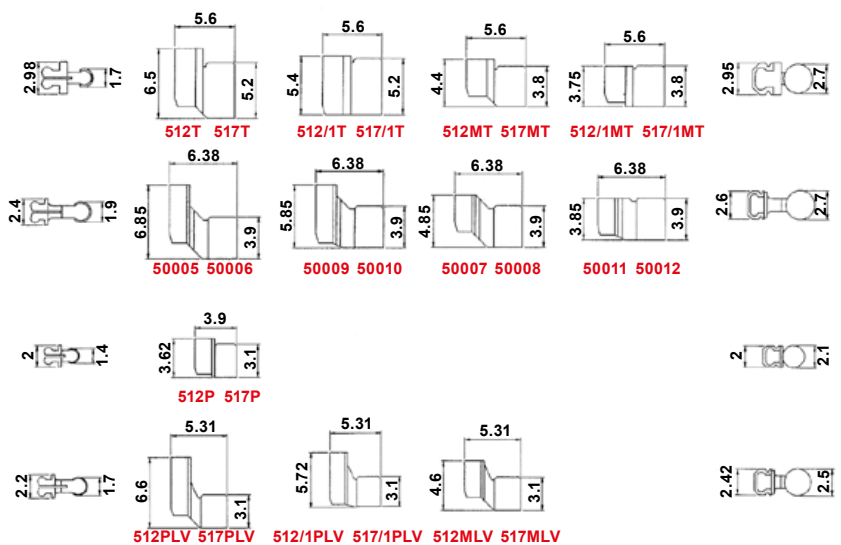

Als Alternative stehen Ihnen unsere AP-Schablonen zur Verfügung (Seite 31).

Another alternative are our AP-Patterns (page 31).

SD-Geschiebe / SD-Attachments

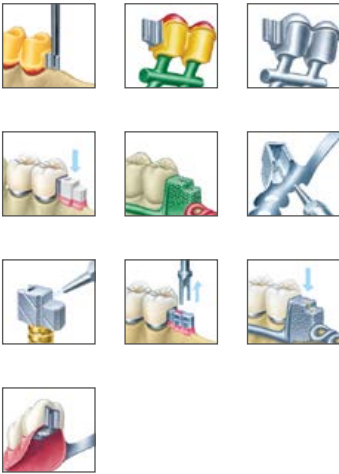
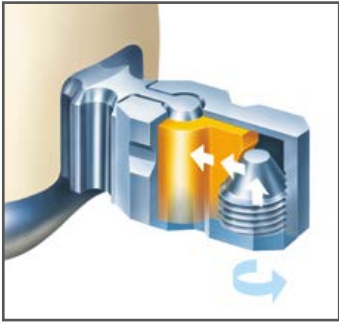

Das SD-Geschiebe ist ein extrakoronales Halteelement. Die Friktion erfolgt zwischen einer fein justierbaren Kunststoffmatrize und einer Patrize, die in Kunststoff zum sofortigen Mitgießen geliefert wird. Das Außenteil ist aus Titan mit einer Titan-Aktivierschraube. Das Gehäuse kann eingeklebt oder eingelasert werden.

The Servo SD-Attachment is an extra coronal retaining element. Friction is achieved through vernier adjustment of the plastic female sliding over the male. The male is made of burn-out plastics and the housing and activating screw are both made of titanium. The housing can either be lasered or bonded with adhesives into the prosthetics.

Vorteile

- | Fein einstellbare Friktion
- | Geringe Bauhöhe (3 mm)
- | Leicht austauschbare Matrize
- | Sehr preiswertes Konstruktionselement

Advantages

- | Vernier adjustment of friction
- | Total height only 3 mm
- | Female is easy to exchange
- | Inexpensive construction element

SET SD-GESCHIEBE 90° TI/KST
Art.: 134029900

SET SD-GESCHIEBE 30° TI/KST
Art.: 134049900

SD-GESCHIEBE 90° TI/KST,
KOMPLETT
Art.: 134539100

SD-GESCHIEBE 30° TI/KST,
KOMPLETT
Art.: 134519100

SD-PATRIZE 30° KST, EINZELN
Art.: 134115000

SD-PATRIZE 90° KST, EINZELN
Art.: 134135000

SD-AKTIVIERSCHRAUBE
Art.: 134203100

SET SD-ATTACHMENT 90°,
TI/PLASTICS
Art.: 134029900

SET SD-ATTACHMENT 30°,
TI/PLASTICS
Art.: 134049900

SD-ATTACHMENT 90°, TI/PLASTICS,
COMPLETE
Art.: 134539100

SD-ATTACHMENT 30°, TI/PLASTICS,
COMPLETE
Art.: 134519100

SD MALE 30°, PLASTICS, SINGLE
Art.: 134115000

SD MALE 90°, PLASTICS, SINGLE
Art.: 134135000

SD-ACTIVATING SCREW
Art.: 134203100

SD-TITAN-GEHÄUSE
Art.: 134460100

SD-ABSTRAHLGRIFF
Art.: 134553100

SD-PARALLELHALTER
Art.: 134613100

SD-SCHRAUBENDREHER
Art.: 134652900

SD-TRANSFERSTIFT
Art.: 134674800

SD-DUBLIERHILFSTEIL
KST
Art.: 134715000

SD-FRIKTIONSTEIL KST
Art.: 134725300

SD-TITANIUM HOUSING
Art.: 134460100

SD-SANDBLASTING AID
Art.: 134553100

SD-PARALLELING TOOL
Art.: 134613100

SD-SCREWDRIVER
Art.: 134652900

SD-TRANSFER TOOL
Art.: 134674800

SD-DUPLICATING AID
PLASTICS
Art.: 134715000

SD-FRICTION ELEMENT,
PLASTICS
Art.: 134725300

SD-Geschiebe-LV / SD-Attachments LV

Das SD-Geschiebe-LV ist eine verlängerte Version des klassischen SD-Geschiebes mit in das Sekundärteil integrierten Schubverteilern. Es kann individuell gekürzt werden. Die Friktion erfolgt zwischen einer fein justierbaren Kunststoffmatrize und der Patrize, die in Kunststoff zum sofortigen Mitgießen geliefert wird. Das Außenteil ist aus Titan mit einer Titan-Aktivierschraube. Das Gehäuse kann eingeklebt oder eingelasert werden.

Vorteile

- | Individuell kürzbar
- | Fein einstellbare Friktion
- | Integrierte Schubverteiler
- | Leicht austauschbare Matrize

The SD-Attachment LV is a longer version of the classic SD-Attachment and has integrated guidance in the housing, corresponding to the grooves in the male. The height of the SD-LV can be individually adjusted, depending on the situation. In both cases friction is achieved through vernier adjustment of the plastic female sliding over the male. The male is made of burn-out plastics and the housing and activating screw are both made of titanium. The housing can either be lasered or bonded with adhesives into the prosthetics.

Advantages

- | Height can be individually adjusted
- | Vernier adjustment of friction
- | Integrated guiding grooves
- | Female is easy to exchange

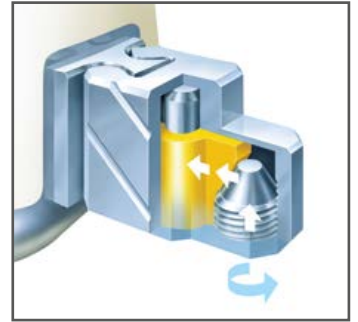

**SET SD-GESCHIEBE
LV 90° TI/KST**
Art.: 134079900

**SET SD-GESCHIEBE
LV 30° TI/KST**
Art.: 134099900

**SD-GESCHIEBE LV 90°
TI/KST, KOMPLETT**
Art.: 134539300

**SD-GESCHIEBE LV 30°
TI/KST, KOMPLETT**
Art.: 134519300

**SD-PATRIZE LV 30°
KST, EINZELN**
Art.: 134145000

**SET SD-ATTACHMENT
LV 90°, TI/PLASTICS**
Art.: 134079900

**SET SD-ATTACHMENT
LV 30°, TI/PLASTICS**
Art.: 134099900

**SD-ATTACHMENT LV
90°, TI/PLASTICS,
COMPLETE**
Art.: 134539300

**SD-ATTACHMENT LV
30°, TI/PLASTICS,
COMPLETE**
Art.: 134519300

**SD MALE LV 30°, PLAS-
TICS, SINGLE**
Art.: 134145000

SD-PATRIZE LV 90° KST, EINZELN
Art.: 134155000

SD-LV TITAN-GEHÄUSE 90°
Art.: 134470100

SD-LV TITAN-GEHÄUSE 30°
Art.: 134480100

SD-LV PARALLELHALTER
Art.: 134723100

SD-LV 90° DUBLIERHILFSTEIL
Art.: 134725000

SD-LV 30° DUBLIERHILFSTEIL
Art.: 134735000

SD-FRIKTIONSTEIL KST
Art.: 134725300

SD MALE LV 90°, PLASTICS, SINGLE
Art.: 134155000

SD-LV TITANIUM HOUSING 90°
Art.: 134470100

SD-LV TITANIUM HOUSING 30°
Art.: 134480100

SD-LV PARALLELING TOOL
Art.: 134723100

SD-LV 90° DUPLICATING AID
Art.: 134725000

SD-LV 30° DUPLICATING AID
Art.: 134735000

SD-FRICTION ELEMENT PLASTICS
Art.: 134725300

CPA-Geschiebe / CPA-Attachments

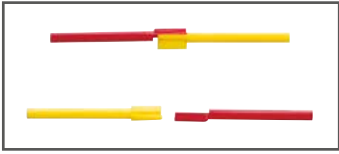

Das CPA-Geschiebe ist ein extrakoronales, inaktives Gleit- und Verbindungsgeschiebe. Die Patrize wie auch die Matrize haben den Parallelhalter integriert, der ein leichtes Platzieren ermöglicht. Das konische CPA-Geschiebe eignet sich für festsitzende Kronen- und Brücken mit nicht parallelen Pfeilerzähnen sowie für abnehmbare Teilprothesen in Verbindung mit einer Fräsung.

Vorteile

- | Preiswertes Kunststoffgeschiebe
- | Auch in umgekehrter Position zu verarbeiten
- | Gleichzeitiges Gießen von Primär- und Sekundärkonstruktion
- | Konische Form verdrehsicher

The CPA-Attachment is an extracoronary inactive slide connection attachment. Male and female both have an integrated rod which serves as a paralleling aid thus making application easy. The conical CPA-Attachment can be used for fixed bridges that do not have parallel preparations or for removable structures combined with a special milling.

Advantages

- | Inexpensive
- | Can be adapted in two directions
- | Both primary and secondary structure can be cast at the same time
- | No rotation due to conical shape

CPA-GESCHIEBE
Art.: 3114

CPA-ATTACHMENT
Art.: 3114

OM-Geschiebe / OM-Attachments

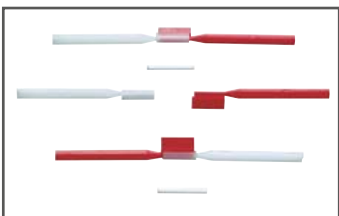

Das OM-Geschiebe ist ein kleines intrakoronales, inaktives, zylindrisches Gleitgeschiebe aus rückstandsfrei verbrennbarem Kunststoff. Die Patrize wie auch die Matrize haben den Parallelhalter integriert, der ein leichtes Platzieren ermöglicht. Der Einsatz des OM-Geschiebes ist vorwiegend für Brückenteilung und durch seine geringe Baugröße speziell im Frontzahnbereich angebracht.

Vorteile

- | Preiswertes Kunststoffgeschiebe
- | Auch in umgekehrter Position zu verarbeiten
- | Gleichzeitiges Gießen von Primär- und Sekundärkonstruktion
- | Hervorragender Einsatz im Frontzahngebiet

The OM-Attachment is a small intracoronary inactive cylinder slide attachment made of burn-out plastics. It is closed to the gingival area. Male and female both have an integrated rod which serves as a paralleling aid thus making application easy. The OM-Attachment can be used for fixed bridge segmentations especially in the anterior area due to its small dimensions.

Advantages

- | Inexpensive
- | Can be adapted in two directions
- | Both primary and secondary structure can be cast at the same time
- | Especially for use in the anterior area

OM-GESCHIEBE INKL.
KERAMIK-SPACER,
Ø 1,3 MM
Art.: 3020

OM-ATTACHMENT
INCL. CERAMIC
SPACER, Ø 1.3 MM
Art.: 3020

KERAMIK-SPACER
Ø 1,3 MM
Art.: 3020K

CERAMIC SPACER,
Ø 1.3 MM
Art.: 3020K

OM-GESCHIEBE INKL.
KERAMIK-SPACER
Ø 1,0 MM
Art.: 3021

OM-ATTACHMENT
INCL. CERAMIC
SPACER, Ø 1.0 MM
Art.: 3021

KERAMIK-SPACER
Ø 1,0 MM
Art.: 3021K

CERAMIC SPACER
Ø 1.0 MM
Art.: 3021K

ROD-Attachments / ROD-Attachments

Das ROD-Attachment ist ein starres, extrakoronales Gleitgeschiebe. Der Patrizienstab besteht aus rückstandsfrei verbrennbarem Kunststoff. Die Matrize ist aus einem dauerelastischen, hochpräzisen Kunststoff gefertigt. Sie ist leicht austauschbar.

The ROD-Attachment is a rigid, extra coronal slide attachment. The male is made of burn-out plastics and can be therefore cast in nearly every alloy. The female is made of a highly elastic and precise acrylic material. The female is easy to replace.

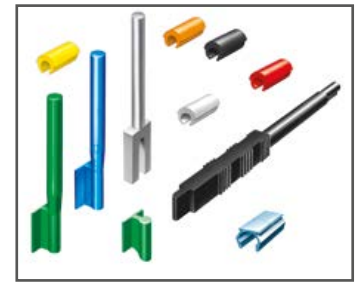

Vorteile

- | Parallelhalter im Patrizienstab integriert
- | Matrizen leicht austauschbar
- | Matrizen mit unterschiedlichem Innendurchmesser für eine individuelle Friktion
- | Preiswertes Geschiebe für Teilprothesen
- | Eingießbare oder anlötbare INOX-Außenhülsen gewähren einen exakten Sitz der Matrizen

Advantages

- | Male with rod serving as paralleling aid
- | Females are easy to replace
- | Females with different inner diameters for different degrees of friction
- | Inexpensive attachment for partial dentures
- | Castable or solderable INOX housings guarantee exact fit of the females



SET ROD-ATTACHMENT KOMPLETT
Art.: 86380

SET ROD-ATTACHMENT COMPL.
Art.: 86380



FREE ROD-PATRIZE
Art.: 89400

FREE ROD MALE
Art.: 89400



SET ROD-ATTACHMENT KOMPLETT, OHNE EINDRÜCKSTIFT
Art.: 86380/1

SET ROD-ATTACHMENT COMPL. WITHOUT INSERTION TOOL
Art.: 86380/1



FREE ROD-PARALLELHALTER
Art.: 89401

FREE ROD PARALLELING TOOL
Art.: 89401



SET ROD-ATTACHMENT, D.V., KOMPLETT
Art.: 89100

SET ROD-ATTACHMENT ELONGATED TO DISTAL, COMPL.
Art.: 89100



UNIVERSALREITER Ø INNEN 1,8 MM
Art.: 86378

FEMALE Ø INNER 1.8 MM
Art.: 86378



SET ROD-ATTACHMENT, DISTAL VERLÄNGERT, KOMPLETT, OHNE EINDRÜCKSTIFT
Art.: 89301

SET ROD-ATTACHMENT ELONGATED TO DISTAL COMPL. WITHOUT INSERTION TOOL
Art.: 89301



UNIVERSALREITER Ø INNEN 1,9 MM
Art.: 69975

FEMALE Ø INNER 1.9 MM
Art.: 69975



SET-FREE ROD-ATTACHMENT KOMPLETT
Art.: 86380/3

SET-FREE ROD-ATTACHMENT COMPL.
Art.: 86380/3



UNIVERSALREITER Ø INNEN 1,6 MM
Art.: 86374

FEMALE Ø INNER 1.6 MM
Art.: 86374



SET-FREE ROD-ATTACHMENT KOMPLETT, OHNE PARALLELHALTER
Art.: 86380/4

SET-FREE ROD-ATTACHMENT COMPL. WITHOUT PARALLELING TOOL
Art.: 86380/4



UNIVERSALREITER Ø INNEN 1,5 MM
Art.: 86375

FEMALE Ø INNER 1.5 MM
Art.: 86375



PROFILSTAB
Art.: 69977

MALE
Art.: 69977



UNIVERSALREITER Ø INNEN 1,4 MM
Art.: 86376

FEMALE Ø INNER 1.4 MM
Art.: 86376



PROFILSTAB DISTAL VERLÄNGERT
Art.: 89300

MALE ELONGATED TO DISTAL
Art.: 89300



AUSSENHÜLSE TITAN
Art.: 86373/1T

TITANIUM HOUSING
Art.: 86373/1T



AUSSENHÜLSE INOX
Art.: 86373/1

INOX HOUSING
Art.: 86373/1



EINDRÜCKSTIFT
Art.: 69978

INSERTION TOOL
Art.: 69978

BAR-Connector-System / BAR-Connector-System

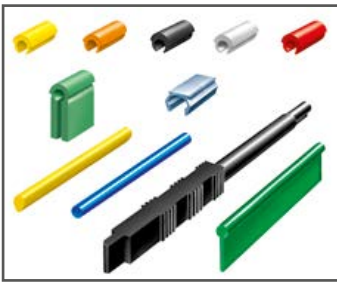

Das BAR-Connector-System besteht aus rückstandsfrei verbrennbaren, unterschiedlich geformten Stegen, Platzhaltern und Reitern aus dauerelastischem, hochpräzisem Kunststoff sowie einem Eindrückstift. Das System ist vielfältig einsetzbar z. B.: für implantatgetragenen Zahnersatz, Schalt-, Teil- und Hybridprothesen, speziell bei stark reduziertem Lückengebiss.

The BAR-Connector-System consists of differently profiled bars made of burn-out plastics, spacers and females made of a highly elastic and precise acrylic material as well as an insertion tool. It has a wide application range, e.g.: implant supported dentures, interdental (insertion), partial and cover-dentures, especially in cases of partial edentulousness.

Vorteile

- | Einsetzbar mit allen Dentallegierungen
- | Preiswertes Haltesystem
- | Leicht austauschbare Stegreiter mit unterschiedlichem Innendurchmesser für eine individuelle Friktion
- | INOX-Außenhülsen können direkt in den Prothesenkunststoff einpolymerisiert werden und gewähren einen exakten Sitz der Reiter
- | Außenhülsen auch in Titan lieferbar

Advantages

- | Can be used with any kind of alloy
- | Inexpensive
- | Easily exchangeable females with different inner diameters for different degrees of friction
- | INOX housings can be polymerized directly into the prosthesis for a perfect fit of the females
- | Metal housings also available in titanium



BAR-CONNECTOR SET 1, STARR
Art.: 86379



BAR-CONNECTOR SET 1, RESI.
Art.: 86377



BAR-CONNECTOR SET 2, STARR
Art.: 69968



BAR-CONNECTOR SET 2, RESI.
Art.: 69969



BAR-CONNECTOR SET 3, STARR
Art.: 69970



BAR-CONNECTOR SET 3, RESI.
Art.: 69971



PROFILSTEG
Art.: 69972



TROPFENSTEG
Art.: 69973



RUNDSTEG
Art.: 69974



UNIVERSALREITER,
Ø INNEN 1,8 MM
Art.: 86378

BAR-CONNECTOR SET 1, RIGID
Art.: 86379

BAR-CONNECTOR SET 1, RESI.
Art.: 86377

BAR-CONNECTOR SET 2, RIGID
Art.: 69968

BAR-CONNECTOR SET 2, RESI.
Art.: 69969

BAR-CONNECTOR SET 3, RIGID
Art.: 69970

BAR-CONNECTOR SET 3, RESI.
Art.: 69971

PROFILED BAR
Art.: 69972

DROP SHAPED BAR
Art.: 69973

ROUND BAR
Art.: 69974

FEMALE
Ø INNEN 1,8 MM
Art.: 86378



UNIVERSALREITER
Ø INNEN 1,9 MM
Art.: 69975

FEMALE
Ø INNEN 1.9 MM
Art.: 69975



UNIVERSALREITER
Ø INNEN 1,6 MM
Art.: 86374

FEMALE
Ø INNEN 1.6 MM
Art.: 86374



UNIVERSALREITER
Ø INNEN 1,5 MM
Art.: 86375

FEMALE
Ø INNEN 1.5 MM
Art.: 86375



UNIVERSALREITER
Ø INNEN 1,4 MM
Art.: 86376

FEMALE
Ø INNEN 1.4 MM
Art.: 86376



PLATZHALTER
Art.: 69976

SPACER
Art.: 69976



AUSSENHÜLSE TITAN
Art.: 86373/1T

TITANIUM HOUSING
Art.: 86373/1T



AUSSENHÜLSE INOX
Art.: 86373/1

INOX HOUSING
Art.: 86373/1



EINDRÜCKSTIFT
Art.: 69978

INSERTION TOOL
Art.: 69978

Kugelanker horizontal / Ball anchors horizontal

Der Kugelanker ist ein preiswertes und leicht zu verarbeitendes Halteelement, das sich durch seinen vielseitigen Einsatz auszeichnet. Die Matrizen sind aus rückstandsfrei verbrennbarem Kunststoff und somit in allen Legierungen zu verarbeiten. Die Matrizen sind aus dauerelastischem Kunststoff und austauschbar. Die Kugelanker horizontal normal haben einen Kugeldurchmesser von 2,5 mm, die Kugelanker horizontal mikro von 1,8 mm.

Die Kugelanker sind jeweils als abgerundeter Steg, als gerader Steg oder als Einzelanker erhältlich. Die Matrizen sind in vier verschiedenen Friktionsgraden und auch in Verbindung mit einem eingießbaren INOX-Gehäuse erhältlich. Der Anwendungsbereich reicht vom extrakoronaren Halteelement über den Einsatz bei Stegkonstruktionen bis hin zur Anwendung bei Implantaten.

Vorteile

- | Preiswertes Halteelement
- | Leicht zu verarbeiten
- | Vielseitiger Einsatz
- | Mit allen Legierungen zu verarbeiten

The Ball anchor horizontal is an inexpensive retaining element, easy to handle and distinguished by a wide range of applications. The standard Ball anchor horizontal has a diameter of 2.5 mm, the Ball anchor horizontal micro has a diameter of 1.8 mm. The Ball anchors are available as rounded or straight bars as well as singles, made of burn-out plastics and can therefore be used with all dental alloys.

Ball anchor horizontal females are made of a permanently elastic acrylic material. They are available in four different degrees of friction and exchangeable. They can also be used in combination with a castable INOX housing. The scope of application reaches from the extracoronary retaining element to a bar attachment as well as retaining element on implants.

Advantages

- | Inexpensive
- | Easy application
- | Can be used with all alloys
- | Wide application range

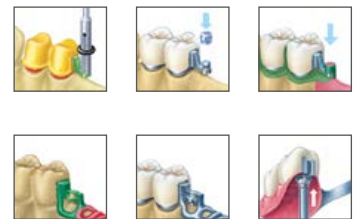
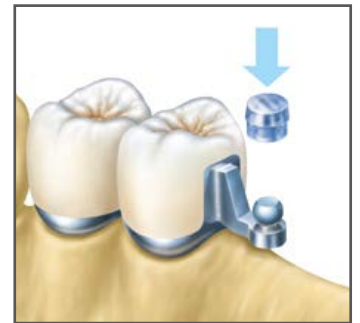

DIE DETAILLIERTE
ARTIKELLISTE KANN SE-
PARAT ANGEFORDERT
ODER HIER HERUNTER-
GELADEN WERDEN:

THE DETAILED ARTICLE
LIST IS AVAILABLE ON
REQUEST OR CAN BE
DOWNLOADED HERE:

www.servo-dental.de

Servo 3 / Servo 3



Servo 3 ist ein Kugelanker für Hybrid-Prothesen mit einem aktivierbaren Matrize. Die Matrize ist aus Silber-Palladium hergestellt und mit Retentionen versehen. Die Patrize (Kugel Ø 1,7 mm) besteht entweder aus rückstandsfrei verbrennbarem Kunststoff oder aus HSL zum Angießen an Edelmetall-Legierungen. Jedes Geschiebe wird mit einem Platzhalter und einem Silikonring geliefert.

Servo 3 is a retentive ball anchor mainly for cover dentures with a female which can be activated. The female is made of silver-palladium and has a retentive area for fixing into resin. The male (ball Ø 1.7 mm) is made either of burn-out plastics or HFA for casting to high and semi-precious alloys. Each attachment is delivered with a spacer and a silicon ring.

Vorteile

- | Einfache Anwendung
- | Preiswert
- | Kleine Abmessungen
- | Aktivierbar

Advantages

- | Easy application
- | Inexpensive
- | Small dimensions
- | Can be activated

SERVO 3 PATRIZE HSL KOMPLETT
Art.: 3118

SERVO 3 PATRIZE KST KOMPLETT
Art.: 3119

SERVO 3 MATRIZE
Art.: 3120

SERVO 3 PATRIZE HSL
Art.: 3121

SERVO 3 PATRIZE KST
Art.: 3117

SERVO 3 PARALLELHALTER, KST
Art.: 3122

SERVO 3 PARALLELHALTER, METALL, VERSTELLBAR
Art.: 3124

SERVO 3 AKTIVIER- UND DEAKTIVIERINSTRUMENT
Art.: 3123

SERVO 3 MODELLANALOG
Art.: 3117A

SERVO 3 MALE HFA COMPLETE
Art.: 3118

SERVO 3 MALE PLASTICS COMPLETE
Art.: 3119

SERVO 3 FEMALE
Art.: 3120

SERVO 3 MALE HFA
Art.: 3121

SERVO 3 MALE PLASTICS
Art.: 3117

SERVO 3 PARALLELING TOOL, PLASTICS
Art.: 3122

SERVO 3 PARALLELING TOOL, METAL, ADJUSTABLE
Art.: 3124

SERVO 3 ACTIVATING- AND DEACTIVATING INSTRUMENT
Art.: 3123

SERVO 3 ANALOGUE FOR PLASTER MODEL
Art.: 3117A

Kugelanker vertikal / Ball anchors vertical

Der Kugelanker vertikal ist ein preiswertes und leicht zu verarbeitendes Halteelement, das sich durch seinen vielseitigen Einsatz auszeichnet. Die Matrizen sind aus rückstandsfrei verbrennbarem Kunststoff und somit in allen Legierungen zu verarbeiten. Die Matrizen sind aus dauerelastischem Kunststoff und austauschbar. Die Kugelanker vertikal haben einen Kugeldurchmesser von 1,8 mm und sind in Standardausführung und in langer Ausführung erhältlich. Sie sind darüber hinaus mit einer speziellen Verdrehsicherung versehen. Außerdem ist eine horizontale Verlängerung mit integriertem Schubverteiler optional anzubringen. Die Matrizen sind in drei verschiedenen Friktionsgraden und auch in Verbindung mit einem eingießbaren INOX-Gehäuse erhältlich. Der Anwendungsbereich reicht vom extrakoronaren Halteelement über den Einsatz bei Stegkonstruktionen bis hin zur Anwendung bei Implantaten.

Vorteile

- | Preiswertes Halteelement
- | Leicht zu verarbeiten
- | Vielseitiger Einsatz
- | Mit allen Legierungen zu verarbeiten

The Ball anchor vertical is an inexpensive retaining element, easy to handle and distinguished by a wide range of applications. The Ball anchor vertical has a diameter of 1.8 mm. The anchors are available in standard as well as a long version made of burn-out plastics and can therefore be used with all dental alloys. A protection against distortion has been especially integrated. As an option a horizontal extension with integrated stress breaker is available. Ball anchor vertical females are made of a permanently elastic acrylic material. They are available in three different degrees of friction and exchangeable. They can also be used in combination with a castable INOX housing. The scope of application reaches from the extracoronary retaining element to a bar attachment as well as retaining element on implants.

Advantages

- | Inexpensive
- | Easy application
- | Wide application range
- | Can be used with all alloys

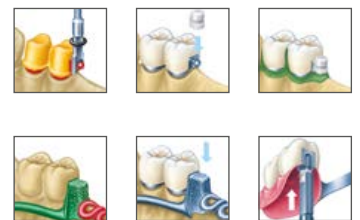
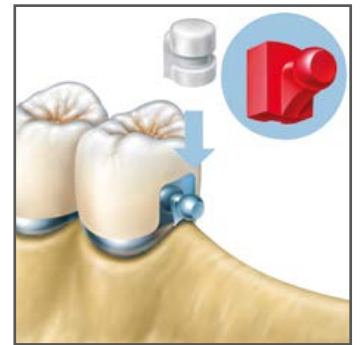

DIE DETAILLIERTE
ARTIKELLISTE KANN SE-
PARAT ANGEFORDERT
ODER HIER HERUNTER-
GELADEN WERDEN:

THE DETAILED ARTICLE
LIST IS AVAILABLE ON
REQUEST OR CAN BE
DOWNLOADED HERE:

www.servo-dental.de

Servo 2 / Servo 2



Servo 2 ist ein extrakoronales Frik-tions- und Gleitgeschiebe für Teilprothesen. Die Patrize (Kugel Ø 1,7 mm) ist entweder aus rückstandsfrei verbrennbarem Kunststoff oder HSL zum Angießen an Edelmetall-Legierungen. Die Matrize besteht aus einem hochwertigen Kunststoff und ist austauschbar.

Servo 2 is an extra-coronal frictional slide attachment for removable prosthetics. The male (ball Ø 1.7 mm) is made either of burn-out plastics or HFA for casting to high and semi-precious alloys. The female is made of a high quality acrylic material and is exchangeable.

Vorteile

- | Einfache Anwendung
- | Preiswert
- | Kleine Abmessungen

Advantages

- | Easy application
- | Inexpensive
- | Small dimensions

SERVO 2 PATRIZE KST, KOMPLETT
Art.: 3115

SERVO 2 PATRIZE HSL, KOMPLETT
Art.: 3116

SERVO 2 PATRIZE KST
Art.: 3117

SERVO 2 PATRIZE HSL
Art.: 3121

SERVO 2 MATRIZE
Art.: 3117/1

SERVO 2 PARALLELHALTER, KST
Art.: 3122

SERVO 2 PARALLELHALTER,
METALL, VERSTELLBAR
Art.: 3124

SERVO 2 MALE PLASTICS, COMPLETE
Art.: 3115

SERVO 2 MALE HFA, COMPLETE
Art.: 3116

SERVO 2 MALE PLASTICS
Art.: 3117

SERVO 2 MALE HFA
Art.: 3121

SERVO 2 FEMALE
Art.: 3117/1

SERVO 2 PARALLELING TOOL, PLASTICS
Art.: 3122

SERVO 2 PARALLELING TOOL, METAL,
ADJUSTABLE
Art.: 3124

Snap-Riegel / Snap-In latch

Der Snap-Riegel ist ein extrakoronales Halte-, Stütz- und Verbindungselement für partielle Prothesen sowie für Suprakonstruktionen auf Implantaten.

Vorteile

- Der extrakoronale Snap-Riegel rastet automatisch in seiner Endposition ein
- Die Entriegelung erfolgt durch leichten Druck auf die Achse, die daraufhin einrastet. Die Prothese kann dadurch entfernt werden, ohne dass die Riegelachse gedrückt gehalten werden muss

The Snap-In latch is an extra coronal stabilizing and connecting element for partials as well as implant superstructures.

Advantages

- The extra coronal Snap-In latch locks into place automatically
- Light pressure on the axis is sufficient to unlock the latch. The prosthesis can then be removed without having to touch the latch again



DIE DETAILLIERTE
ARTIKELLISTE KANN SE-
PARAT ANGEFORDERT
ODER HIER HERUNTER-
GELADEN WERDEN:

THE DETAILED ARTICLE
LIST IS AVAILABLE ON
REQUEST OR CAN BE
DOWNLOADED HERE:

www.servo-dental.de

Snap-Slot-Riegel / Snap-Slot latch

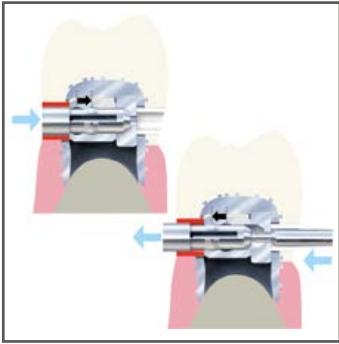

Der Snap-Slot Riegel ist ein starres extrakoronales Halte-, Stütz- und Verbindungselement für partielle Prothesen, unilaterale Freiidprothesen, implantatgetragene Suprakonstruktionen und geteilte Brückenkonstruktionen.

The Snap-Slot latch is a rigid extra coronal stabilizing and connecting element for partials, unilateral partials, implant superstructures as well as for split and removable bridge work.

Vorteile

Der Snap-Slot-Riegel besteht lediglich aus drei Hauptbauteilen (Primärteil, Gehäuse und Achse) bei einer Bauhöhe von nur 3,7 mm

Advantage

The Snap-Slot latch consists of only three main parts (primary part, housing and axis) with an overall height of only 3.7 mm



STARTER SET SNAP SLOT RIEGEL HSL-PRIMÄRTEIL
Art.: 7800

STARTER SET SNAP SLOT LATCH HFA PRIMARY PART
Art.: 7800



STARTER SET SNAP SLOT RIEGEL NEM-PRIMÄRTEIL
Art.: 7810

STARTER SET SNAP SLOT LATCH NON-PRECIOUS PRIMARY PART
Art.: 7810



SNAP SLOT RIEGEL KOMPL. HSL-PRIMÄRTEIL
Art.: 7830

SNAP SLOT LATCH COMPL. HFA-PRIMARY PART
Art.: 7830



SNAP SLOT RIEGEL KOMPL. NEM-PRIMÄRTEIL
Art.: 7840

SNAP SLOT LATCH COMPL. NON-PRECIOUS PRIMARY PART
Art.: 7840



PRIMÄRTEIL HSL
Art.: 7811

HFA PRIMARY PART
Art.: 7811



PRIMÄRTEIL NEM
Art.: 7821

NON-PRECIOUS PRIMARY PART
Art.: 7821



ACHSE AG/PD
Art.: 7812

AXIS AG/PD
Art.: 7812



GEHÄUSE TITAN
Art.: 7813

TITANIUM HOUSING
Art.: 7813



DUBLIERGEHÄUSE UND BEFESTIGUNGSSCHRAUBE (DICKER KOPF)
Art.: 7814

DUPLICATING AID AND THICK HEADED SCREW
Art.: 7814



KLEBEACHSE UND BEFESTIGUNGSSCHRAUBE (FLACHER KOPF)
Art.: 7815

AUXILIARY AXIS AND FLAT HEADED SCREW
Art.: 7815



POLYMERISIERHÜLSEN UND FIXIERACHSEN
Art.: 7816

POLYMERISATION SLEEVES AND FIXING AXES
Art.: 7816



PATIENTENSCHLÜSSEL
Art.: 7817

UNLOCKING PIN FOR THE PATIENT
Art.: 7817



PARALLELHALTER
Art.: 7818

PARALLELING TOOL
Art.: 7818

TeleClick / TeleClick

TeleClick ist ein intrakoronales Halteelement für Konus- und Teleskopkronen sowie friktionslose Marburger Doppelkronen. Ebenfalls geeignet für implantatgetragene Stegarbeiten. TeleClick besteht für Edelmetall- und edelmetallreduzierte Legierungen aus HSL, für NEM-Legierungen aus Platin-Iridium.

TeleClick is an intra-coronal retaining element for conus and telescopic crowns. It is also suitable for implant-supported bar overdentures. TeleClick for precious and semi-precious alloys is made of HFA and for non-precious alloys it is made of Pt/Ir.

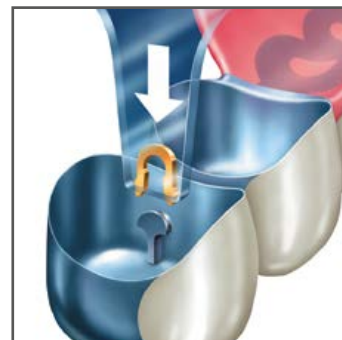

Vorteile

- | Äußerst geringer Platzbedarf (Bauhöhe 3,0 mm, Einbautiefe Patrizie/Matrize je 0,5 mm)
- | Garantiertes Sicherheitsgefühl des Patienten durch hörbares Einklicken in der Endposition des Zahnersatzes
- | Definierte Abzugskraft: 5,2 N
- | Leichtes Austauschen der Feder durch einen Federentferner

Advantages

- | Small dimensions (height 3.0 mm, depth male/female 0.5 mm each)
- | Confident patient due to click that secures the denture in the final position
- | Predefined removal force: 5.2 N
- | Exchanging the spring is made easy by using the spring remover



**STARTER SET
TELECLICK, STARR,
PT/IR**
Art.: 138011200

**STARTERSET TELECLICK
RIGID, PT/IR**
Art.: 138011200



**STARTER SET
TELECLICK, RESI., PT/IR**
Art.: 138021200

**STARTERSET TELECLICK
RESI., PT/IR**
Art.: 138021200



**STARTER SET
TELECLICK, STARR, HSL**
Art.: 138031300

**STARTERSET TELECLICK
RIGID, HFA**
Art.: 138031300



**STARTER SET
TELECLICK, RESI., HSL**
Art.: 138041300

**STARTERSET TELECLICK
RESI., HFA**
Art.: 138041300



**SET TELECLICK, STARR,
PT/IR, KOMPLETT**
Art.: 138501200

**SET TELECLICK RIGID,
PT/IR, COMPLETE**
Art.: 138501200



**SET TELECLICK, RESI.,
PT/IR, KOMPLETT**
Art.: 138511200

**SET TELECLICK RESI.,
PT/IR, COMPLETE**
Art.: 138511200



**SET TELECLICK, STARR,
HSL, KOMPLETT**
Art.: 138501300

**SET TELECLICK RIGID,
HFA, COMPLETE**
Art.: 138501300



**SET TELECLICK, RESI.,
HSL, KOMPLETT**
Art.: 138511300

**SET TELECLICK RESI.,
HFA, COMPLETE**
Art.: 138511300



**TELECLICK-MATRIZE,
RESI., PT/IR, EINZELN**
Art.: 138121200

**SD TELECLICK FEMALE
RESI., PT/IR, SINGLE**
Art.: 138121200



**TELECLICK-MATRIZE, RESI., HSL,
EINZELN**
Art.: 138121300

**TELECLICK FEMALE RESI., HFA,
SINGLE**
Art.: 138121300



**TELECLICK-MATRIZE, STARR,
PT/IR, EINZELN**
Art.: 138131200

**TELECLICK FEMALE
RIGID, PT/IR, SINGLE**
Art.: 138131200



**TELECLICK-MATRIZE, STARR,
HSL, EINZELN**
Art.: 138131300

**TELECLICK FEMALE
RIGID, HFA, SINGLE**
Art.: 138131300



**TELECLICK-PATRIZE, PT/IR,
EINZELN**
Art.: 138141200

TELECLICK MALE PT/IR, SINGLE
Art.: 138141200



TELECLICK-PATRIZE, HSL, EINZELN
Art.: 138141300

TELECLICK MALE HFA, SINGLE
Art.: 138141300



TELECLICK-GOLDFEDER
Art.: 138784200

TELECLICK GOLD SPRING
Art.: 138784200



TELECLICK-PARALLELHALTER
Art.: 138593100

TELECLICK PARALLELING TOOL
Art.: 138593100



TELECLICK-FEDERENTFERNER
Art.: 138953100

TELECLICK SPRING REMOVER
Art.: 138953100



TELECLICK-KUNSTSTOFFSTEGE
Art.: 138865000

TELECLICK PLASTIC BARS
Art.: 138865000

Kugel-Wurzelstifte aus Kunststoff / Plastic pivots



Die Kugel-Wurzelstifte dienen der Fixierung von Hybrid- und Teilprothesen. Sie sind in den Varianten „mikro“ oder „normal“ und in verschiedenen Längen erhältlich. Kugel-Wurzelstifte „normal“ haben einen Kugeldurchmesser von 2,5 mm, Kugel-Wurzelstifte in der Ausführung „mikro“ einen Kugeldurchmesser von 1,8 mm. Alle Kugel-Wurzelstifte bestehen aus rückstandslos verbrennbarem Kunststoff.

Vorteile

- | Preiswert
- | Mit allen Legierungen zu verarbeiten

The plastic pivots are used to fix overdentures and partial dentures. They are available in the sizes „micro“ and „normal“ and in different lengths. The plastic pivots normal have a ball diameter of 2.5 mm, the plastic pivots micro have a ball diameter of 1.8 mm. All plastic pivots are made of burn-out plastics.

Advantages

- | Inexpensive
- | Can be used with nearly every alloy

KUGEL-WURZELSTIFT, KUNSTSTOFF, NORMAL (7 MM) SCHWARZ
Art.: 340077503

KUGEL-WURZELSTIFT, KUNSTSTOFF, NORMAL (9 MM) ROT
Art.: 340087503

KUGEL-WURZELSTIFT, KUNSTSTOFF, NORMAL (10 MM) GRÜN
Art.: 340097503

KUGEL-WURZELSTIFT, KUNSTSTOFF, NORMAL (12 MM) WEISS
Art.: 340107503

KUGEL-WURZELSTIFT, KUNSTSTOFF, NORMAL (14 MM) GELB
Art.: 340117503

PLASTIC PIVOTS NORMAL SIZE, BLACK, (7 MM)
Art.: 340077503

PLASTIC PIVOTS NORMAL SIZE, RED, (9 MM)
Art.: 340087503

PLASTIC PIVOTS NORMAL SIZE, GREEN, (10 MM)
Art.: 340097503

PLASTIC PIVOTS NORMAL SIZE, WHITE, (12 MM)
Art.: 340107503

PLASTIC PIVOTS NORMAL SIZE, YELLOW, (14 MM)
Art.: 340117503

KUGEL-WURZELSTIFT, KUNSTSTOFF, MIKRO (7 MM) SCHWARZ.
Art.: 340127503

KUGEL-WURZELSTIFT, KUNSTSTOFF, MIKRO (9 MM) ROT
Art.: 340137503

KUGEL-WURZELSTIFT, KUNSTSTOFF, MIKRO (10 MM) GRÜN
Art.: 340147503

PLASTIC PIVOTS MICRO SIZE, BLACK, (7 MM)
Art.: 340127503

PLASTIC PIVOTS MICRO SIZE, RED, (9 MM)
Art.: 340137503

PLASTIC PIVOTS MICRO SIZE, GREEN, (10 MM)
Art.: 340147503

Tele-Fit / Tele-Fit

Tele-Fit Friktionsteile werden bei Teleskop- und Konuskronen eingesetzt, um verloren gegangene Friktion wiederherzustellen. Sie sind aus einem hochpräzisen Kunststoff gefertigt und in zwei Stärken lieferbar.

Vorteile

- | Einfache Verarbeitung
- | Leicht auswechselbar
- | Preiswert

Tele-Fit friction elements are used to restore lost friction in conus and telescopic crowns. Tele-Fit friction elements are made of highly precise acrylic material and are available in two sizes.

Advantages

- | Easy application
- | Easy to replace
- | Inexpensive

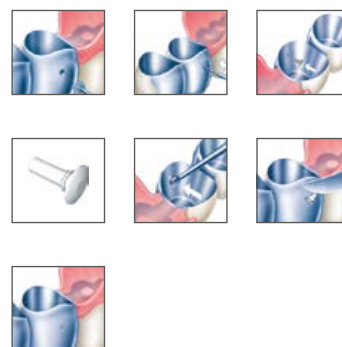
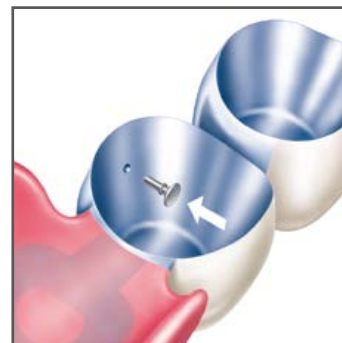

SET TELE-FIT, KOMPLETT
Art.: 9880

TELE-FIT 0,10 MM
Art.: 9881

TELE-FIT 0,15 MM
Art.: 9882

TELE-FIT-SPIRALBOHRER
Art.: 9883

TELE-FIT-ZENTRIERBOHRER
Art.: 9884

TELE-FIT, HARTMETALL-BOHRER
Art.: 9885

SET TELE-FIT, COMPLETE
Art.: 9880

TELE-FIT 0,10 MM
Art.: 9881

TELE-FIT 0,15 MM
Art.: 9882

TELE-FIT TWIST DRILL
Art.: 9883

TELE-FIT CENTER DRILL
Art.: 9884

TELE-FIT CARBIDE DRILL
Art.: 9885

Tele-Grip / Tele-Grip

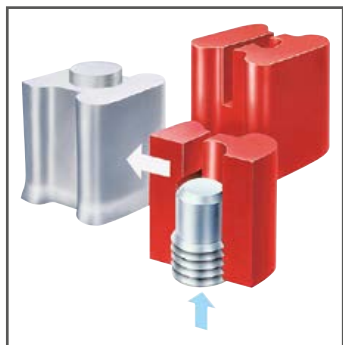

Tele-Grip-Friktionsteile werden eingesetzt, um die Friktion bei Teleskop- und Konuskronen zu beeinflussen. Sie sind aus einem dauerelastischen, hochpräzisen Kunststoff hergestellt, in den eine Friktionsschraube eingearbeitet ist.

Tele-Grip friction elements are used to influence the friction of conus and telescopic crowns. Tele-Grip friction elements are made of permanently elastic and highly precise acrylic material with an integrated activating screw.

Vorteile

- | Einfache Verarbeitung
- | Leicht auswechselbar
- | Preiswert

Advantages

- | Easy application
- | Easy to replace
- | Inexpensive

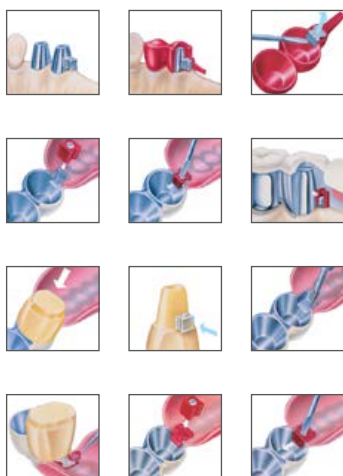

SET TELE-GRIP, KOMPLETT
Art.: 9875

TELE-GRIP AKTIVIERTEIL, EINZELN
Art.: 9874/1

SET TELE-GRIP, COMPLETE
Art.: 9875

TELE-GRIP ACTIVATING ELEMENT, SINGLE
Art.: 9874/1

TELE-GRIP-DUBLIER-HILFSTEIL, EINZELN
Art.: 9873/1

TELE-GRIP-EINDRÜCK-STIFT
Art.: 9872

TELE-GRIP DUPLICATING AID, SINGLE
Art.: 9873/1

TELE-GRIP INSERTION TOOL
Art.: 9872

First-Tray / First-Tray

Lichthärtendes Löffelmaterial

First-Tray ist ein lichthärtendes Löffelmaterial in Form von vorgefertigten OK-Basisplatten, zur Herstellung von verwindungssteifen individuellen Abformlöffeln und Bisschablonen und weiteren Indikationen. First-Tray kann in allen UV- und Halogen-Lichtgeräten ausgehärtet werden. Die Basisplatten werden in einer wiederverwendbaren Lichtschutzdose geliefert, die als Container zum Transport oder zur Lagerung von Modellen, etc. einsetzbar ist.

Vorteile:

- | Lichthärtendes, individuelles Löffelmaterial auf Hybridcomposit-Basis
- | Hervorragende und stets gleichbleibende Materialeigenschaften
- | Sauberes und schnelles Verarbeiten
- | Überschüssiges Material lässt sich problemlos wiederverwenden

Light curing tray custom material

First-Tray is a light curing tray material in form of prefabricated, upper baseplates to make rigid, custom impression trays and bite plates, as well as for other indications. First-Tray can be cured in all ultraviolet and halogen light curing units. The baseplates are supplied in a re-usable light-proof box which can be used for transporting or storing models etc.

Advantages:

- | Light curing custom tray material, based on hybridcomposite
- | Excellent and always same properties
- | Clean and fast workout
- | Surplus material can be re-used for other works without any problems



FIRST-TRAY, ROSA
(50 STCK.)
Art.: 2810003

FIRST-TRAY, PINK
(50 PCS.)
Art.: 2810003

FIRST-TRAY, BLAU (50 STCK.)
Art.: 2810020
FIRST-TRAY, NATUR (50 STCK.)
Art.: 2810034

FIRST-TRAY, BLUE (50 PCS.)
Art.: 2810020
FIRST-TRAY, NATURAL (50 PCS.)
Art.: 2810034

Servo-Sil 70 / Servo-Sil 70

Servo-Sil 70 ist ein additionsvernetztes 1:1 Knetsilikon zur universellen Anwendung im zahntechnischen Labor (Shorehärte 70).

Vorteile:

- | Exakte Detailwiedergabe
- | Hohe Dimensionsstabilität
- | Einfache und saubere Verarbeitung
- | Kochfest

Servo-Sil 70 is an addition-curing 1:1 kneading silicone for universal use in the dental laboratory (Shore hardness 70).

Advantages:

- | Exact reproduction of all details
- | High dimension stability
- | Simple and clean in processing
- | Boil-proof



SERVO-SIL 70, SET:
KOMPONENTE A & B
(JE 1 KG)
Art.: 2000600

SERVO-SIL 70, SET:
COMPONENT A & B
(1 KG EACH)
Art.: 2000600

SERVO-SIL 70, SET:
KOMPONENTE A & B (JE 5 KG)
Art.: 2000605
SERVO-SIL 70, SET:
KOMPONENTE A & B (JE 7,5 KG)
Art.: 2000610

SERVO-SIL 70, SET:
COMPONENT A & B (5 KG EACH)
Art.: 2000605
SERVO-SIL 70, SET:
COMPONENT A & B (7.5 KG EACH)
Art.: 2000610

Servo-Norm / Servo-Norm



Servo-Norm ist eine phosphatgebundene Präzisionseinbettmasse für die gesamte Kronen- und Brückentechnik, die den Ansprüchen moderner Zahntechnik in jeder Hinsicht gerecht wird. Aufgrund der außergewöhnlich feinen Kornzusammensetzung lassen sich seidenglatte Gussoberflächen erzielen.

Servo-Norm is a phosphate bonded precision investment for crown and bridge techniques meeting all requirements of modern dental technology. Thanks to its remarkably fine grain composition, silky, smooth casted surfaces are achieved.

Vorteile

- ▮ Hervorragende chemische und physikalische Eigenschaften für alle Edelmetall- und NEM-Legierungen
- ▮ Einstellbare Expansion für jeden Legierungstyp über die entsprechende Flüssigkeitskonzentration
- ▮ Hohe Wiedergabegenauigkeit
- ▮ Ultrafeines Korngefüge und thermische Stabilität garantieren fehlerfreie Gussoberflächen
- ▮ Ausreichende Verarbeitungsbreite und hervorragendes Fließvermögen
- ▮ Gussoberflächen bleiben glatt, da mit geringem Druck (0,5 bis 2,0 bar) abgestrahlt werden kann
- ▮ Gesamtexpansion von ca. 3,8 %

Advantages

- ▮ Excellent chemical and physical properties for all precious and non-precious alloys
- ▮ Adjustable expansion for all kind of alloys through the concentration of the liquid
- ▮ Very precise reproduction
- ▮ Ultrafine grain composition and thermal stability guarantee perfect cast surfaces
- ▮ Sufficient time of processability and excellent flow properties
- ▮ Sand-blasting possible with low pressure (0.5 to 2.0 bar) in order not to damage the smooth surfaces and precision parts
- ▮ Total expansion of approx. 3.8%

SERVO-NORM (40 X 150 G),
INKL. 1 L ANMISCHFLÜSSIGKEIT
Art.: 2100006

SERVO-NORM (40 X 150 G)
Art.: 2100000

SERVO-NORM – ANMISCH-
FLÜSSIGKEIT (1 L)
Art.: 2100001

SERVO-NORM – ANMISCH-
FLÜSSIGKEIT (5 L)
Art.: 2100005

SERVO-NORM (40 X 150 G), INCL.
1 L MIXING LIQUID
Art.: 2100006

SERVO-NORM (40 X 150 G)
Art.: 2100000

SERVO-NORM – MIXING LIQUID (1 L)
Art.: 2100001

SERVO-NORM – MIXING LIQUID (5 L)
Art.: 2100005

SERVO-NORM 10 KG-
EIMER
Art.: 2100003

SERVO-NORM PROBE-
PACKUNG
Art.: 999930

SERVO-NORM BULK,
10 KG
Art.: 2100003

SERVO-NORM TRIAL
PACKAGE
Art.: 999930

Servo-Quick / Servo-Quick

Servo-Quick ist eine phosphatgebundene, graphitfreie Speed-Einbettmasse, die für die gesamte Kronen- und Brückentechnik geeignet ist.

Vorteile

- | Servo-Quick kann nach der Abbindezeit direkt in den auf Endtemperatur vorgeheizten Ofen gestellt werden
- | Keine aufwendige Aufheizung in Schritten notwendig

Servo-Quick is a phosphate-bonded, graphite-free speed investment for all crown and bridge techniques.

Advantages

- | After setting time is over, Servo-Quick can be put directly into the oven, pre-heated to the desired final temperature
- | Heating up the oven in several steps is not necessary



SERVO-QUICK (30 X 150 G), INKL. 1 L ANMISCHFLÜSSIGKEIT
Art.: 2100042

SERVO-QUICK (30 X 150 G)
Art.: 2100040

SERVO-QUICK ANMISCHFLÜSSIGKEIT (1 L)
Art.: 2100041

SERVO-QUICK (30 X 150 G), INCL. 1 L MIXING LIQUID
Art.: 2100042

SERVO-QUICK (30 X 150 G)
Art.: 2100040

SERVO-QUICK MIXING LIQUID (1 L)
Art.: 2100041

SERVO-QUICK ANMISCHFLÜSSIGKEIT (5 L)
Art.: 2100045

SERVO-QUICK 10 KG-EIMER
Art.: 2100043

SERVO-QUICK PROBEPACKUNG
Art.: 999920

SERVO-QUICK MIXING LIQUID (5 L)
Art.: 2100045

SERVO-QUICK BULK, 10 KG
Art.: 2100043

SERVO-QUICK TRIAL PACKAGE
Art.: 999920

Servo-Cast / Servo-Cast



Servo-Cast ist eine Modellgusseinbettmasse von höchster Präzision für alle Polyäther- und Silikon-Dubliermassen (Muffel-Endtemperatur ca. 850 bis 950°C).

Vorteile

- | Exakte Reproduktion und höchste Wiedergabegenauigkeit durch speziellen Kornaufbau
- | Thermische Stabilität bei ca. 850 bis 950°C
- | Superglatte Gussoberflächen
- | Hervorragendes Fließverhalten und ausreichende Verarbeitungsbreite
- | Hohe Gasdurchlässigkeit
- | Perfekte Passung aller Modellgussarbeiten durch günstige Expansionswerte
- | Lässt sich leicht und weich ausbetten und hervorragend abstrahlen
- | Kein nachträgliches Glänzen mit Elektrolyten notwendig

Servo-Cast is a high-precision investment for model casting, suitable for all polyether and silicon duplicating materials (final muffle temperature approx. 850 to 950°C).

Advantages

- | Exact reproduction and the highest precision thanks to a particular grain composition
- | Thermal stability at approx. 850 to 950°C
- | Extremely smooth surfaces
- | Excellent flow properties and sufficient time of processability
- | High gas permeability
- | Perfect fit of all model castings thanks to favorable expansion values
- | Easy and smooth divesting, sandblasting is possible with excellent results
- | No electrolytic polishing required

SERVO-CAST (100 X 200 G),
INKL. 5 L ANMISCHFLÜSSIGKEIT
Art.: 2100017

SERVO-CAST (100 X 200 G),
INKL. 4 L ANMISCHFLÜSSIGKEIT
Art.: 2100023

SERVO-CAST (50 X 200 G),
INKL. 2 L ANMISCHFLÜSSIGKEIT
Art.: 2100024

SERVO-CAST (100 X 200 G)
Art.: 2100020

SERVO-CAST (50 X 200 G)
Art.: 2100021

SERVO-CAST 10 KG-EIMER
Art.: 2100018

SERVO-CAST ANMISCH-
FLÜSSIGKEIT, (1 L)
Art.: 2100022

SERVO-CAST (100 X 200 G),
INCL. 5 L MIXING LIQUID
Art.: 2100017

SERVO-CAST (100 X 200 G),
INCL. 4 L MIXING LIQUID
Art.: 2100023

SERVO-CAST (50 X 200 G),
INCL. 2 L MIXING LIQUID
Art.: 2100024

SERVO-CAST (100 X 200 G)
Art.: 2100020

SERVO-CAST (50 X 200 G)
Art.: 2100021

SERVO-CAST BULK, 10 KG
Art.: 2100018

SERVO-CAST MIXING LIQUID (1 L)
Art.: 2100022

SERVO-CAST AN-
MISCHFLÜSSIGKEIT,
(5 L)
Art.: 2100025

SERVO-CAST PROBE-
PACKUNG
Art.: 999910

SERVO-CAST MIXING
LIQUID (5 L)
Art.: 2100025

SERVO-CAST TRIAL
PACKAGE
Art.: 999910

Servo-Fix / Servo-Fix

Servo-Fix ist ein flüssiger Dentalkleber zum Kleben von Kunststoff- und Wachsflexetten in der Modellgusstechnik.

Servo-Fix is an adhesive for glueing all kinds of plastic and wax patterns in the field of model casting work.

Das Einbettmassemodell 10 bis 15 Minuten bei 120 bis 150° vortrocknen und anschließend Kleber auftragen.

Predry the refractory model for 10 to 15 minutes at 120 to 150°C and then apply the adhesive.

Vorteile

- | Besitzt eine sehr gute Haftkraft
- | Verbrennt rückstandsfrei
- | Bildet keine Gussfahnen
- | Lässt sich gezielt auftragen

Advantages

- | Excellent adhesive capacity
- | Burns out completely
- | Does not form casting lugs
- | Precise application



SERVO-FIX
Art.: 2100027

SERVO-FIX
Art.: 2100027

Muffelvlies / Casting ring liner

Asbestfreie Muffelringeinlage aus Keramikfasern im praktischen Spenderkarton.

Casting ring liner, free of asbestos, made of ceramic fibers, comes in a practical dispenser box.

- | Länge: 25 m
- | Breite: 50 mm
- | Stärke: 1,0 mm

- | Length: 25 m
- | Width: 50 mm
- | Thickness: 1.0 mm



MUFFELVLIES
Art.: 2100200

CASTING RING LINER
Art.: 2100200

Simply Blue / Simply Blue



Simply Blue ist ein additionsvernetzendes, hochelastisches und dünnflüssiges Dubliermaterial auf Silikon-Basis (Shorehärte 18).

Simply Blue is an addition-curing, highly elastic, low-viscosity duplicating material based on silicone (Shore hardness 18).

SILIKON-DUBLIERMATERIAL,
KOMPONENTE A (1 KG)
Art.: 2000101

SILIKON-DUBLIERMATERIAL,
KOMPONENTE A (6 KG)
Art.: 2000105

SILICONE DUBLICATING MATERIAL,
COMPONENT A (1 KG)
Art.: 2000101

SILICONE DUBLICATING MATERIAL,
COMPONENT A (6 KG)
Art.: 2000105

SILIKON-DUBLIERMATERIAL,
KOMPONENTE B (1 KG)
Art.: 2000501

SILIKON-DUBLIERMATERIAL,
KOMPONENTE B (6 KG)
Art.: 2000505

SILICONE DUBLICATING MATERIAL,
COMPONENT B (1 KG)
Art.: 2000501

SILICONE DUBLICATING MATERIAL,
COMPONENT B (6 KG)
Art.: 2000505

Fit Control-Okklusions-Spray / Fit Control-Occlusion-Spray



Fit-Control-Okklusions-Spray ist ein Farbmarkierungsspray zum Prüfen von Kontakt- und Okklusionsflächen.

Fit-Control-Occlusion-Spray is for marking occlusal and approximal contact points.

Vorteile

- | Leicht zu dosieren
- | Mit Wasser rückstandsfrei entfernbar
- | Lebensmittelecht

Advantages

- | Easy to dose
- | Completely removable with water
- | Food safe

OKKLUSIONSSPRAY, SET (GRÜN,
ROT, BLAU, WEISS)
Art.: 2400000

OKKLUSIONSSPRAY, GRÜN
Art.: 2400010

OKKLUSIONSSPRAY, ROT
Art.: 2400020

OCCUSION SPRAY, SET (GREEN,
RED, BLUE, WHITE)
Art.: 2400000

OCCUSION SPRAY, GREEN
Art.: 2400010

OCCUSION SPRAY, RED
Art.: 2400020

OKKLUSIONSSPRAY,
BLAU
Art.: 2400030

OKKLUSIONSSPRAY,
WEISS
Art.: 2400040

OCCUSION SPRAY,
BLUE
Art.: 2400030

OCCUSION SPRAY,
WHITE
Art.: 2400040

Speziälsägeblätter / Sawblades

Diese Sägeblätter zeichnen sich aufgrund eines speziellen Herstellungsverfahrens durch enorme Schnittleistung und längere Standzeiten aus.

Because of a special manufacturing technology the sawblades have an enormous cutting performance and a higher endurance.



SÄGEBLATT 75 X 0,25 X 3 MM
(12 STCK.)
Art.: 299110928

SAWBLADE 75 X 0.25 X 3 MM
(12 PCS.)
Art.: 299110928

SÄGEBLATT 75 X 0,20 X 3 MM
(12 STCK.)
Art.: 299130928

SAWBLADE 75 X 0.20 X 3 MM
(12 PCS.)
Art.: 299130928

SÄGEBLATT 75 X 0,25 X 3 MM
(144 STCK.)
Art.: 299120928

SAWBLADE 75 X 0.25 X 3 MM
(144 PCS.)
Art.: 299120928

SÄGEBLATT 75 X 0,20 X 3 MM (144 STCK.)
Art.: 299140928

SAWBLADE 75 X 0.20 X 3 MM (144 PCS.)
Art.: 299140928

SÄGEBOGEN
(INKL. 1 SÄGEBLATT)
Art.: 299169830

SAW FRAME
(INCL. 1 SAW BLADE)
Art.: 299169830

Paracon / Paracon

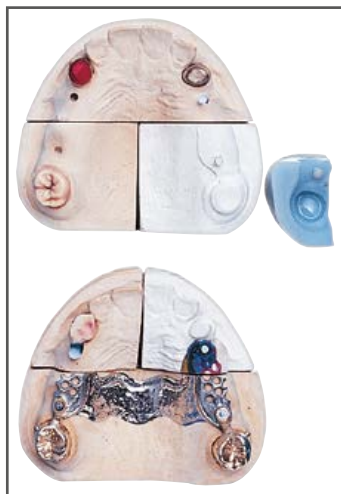

Mit den Paracon-Verbindungssteilen ist es möglich, auf einfache Weise Sekundärteile von Teleskopkronen, Konuskronen und RS-Geschieben und den entsprechenden Modellguss zeitgleich und unabhängig voneinander anzufertigen.

Vorteile

- | Erhebliche Zeitersparnis bei der Herstellung von Kombinationsarbeiten
- | Einsetzbar für die Klebe- und Löttechnik
- | Einfache Verarbeitung
- | Preiswerte Kunststoffteile

Using Paracon connection elements it is possible to easily produce secondary parts of telescopic crowns, conus crowns and CS attachments as well as the corresponding metal structure at the same time.

Advantages

- | Extremely timesaving production of combination dentures
- | Suitable for bonding and soldering technique
- | Easy processing
- | Inexpensive



SET PARACON, KOMPLETT
Art.: 7500

NACHFÜLLPACK PARACON
Art.: 7501

SET PARACON, COMPLETE
Art.: 7500

PARACON REFILL PACK
Art.: 7501

PARACON SPIRALBOHRER
Art.: 7504

PARACON HM-FRÄSER
Art.: 7505

PARACON TWIST DRILL
Art.: 7504

PARACON CARBIDE DRILL
Art.: 7505

Modellsteck-System / Model plug system



Das Modellstecksystem unterstützt die Modellherstellung im Dentallabor. Es besteht aus Sockelformern sowie Steckern und Hülsen. Das System ermöglicht das sichere Fixieren und Entfernen von Gipsmodellen im Artikulator.

Vorteile

- | Einfache Verarbeitung
- | Präzise
- | Preiswert

The model plug system serves as an aid during the fabrication of plaster models in the dental laboratory. It consists of base formers as well as plugs and husks. The system enables the safe fixation and removal of plaster models on the articulator.

Advantages

- | Easy handling
- | Precise
- | Inexpensive

SOCKLER OK, KLEIN
Art.: 111

SOCKLER UK, KLEIN
Art.: 112

SOCKLER OK, GROSS
Art.: 113

BASE, UPPER JAW, SMALL
Art.: 111

BASE, LOWER JAW, SMALL
Art.: 112

BASE, UPPER JAW, LARGE
Art.: 113

SOCKLER UK, GROSS
Art.: 114

SOCKLER MIT REOKKLUDIERSTEG
Art.: 108

STECKER
Art.: 102

HÜLSEN
Art.: 103

BASE, LOWER JAW, LARGE
Art.: 114

BASE WITH REOCCCLUSION BAR
Art.: 108

PLUGS
Art.: 102

HUSKS
Art.: 103

Kunststoffretentionen / Plastic retentions

Kunststoffretentionen verbrennen rückstandsfrei und bieten dem Prothesenkunststoff eine sichere Verankerung mit dem Modellguss. Packungsinhalt je 500 Stück.

Plastic retentions burn out completely and guarantee a safe connection between denture acrylic and metal structure. Each box contains 500 pieces.

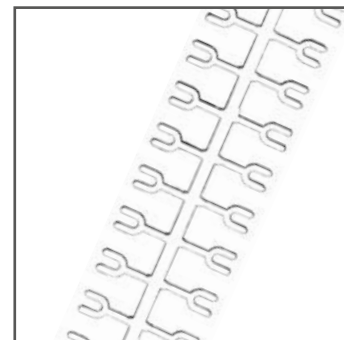

Vorteile

- | Einfache Handhabung
- | Vielfältiges Sortiment

Advantages

- | Easy handling
- | Large variety of different shapes



KUNSTSTOFFRETENTIONEN (FORM 1)
Art.: 211

PLASTIC RETENTIONS (SHAPE 1)
Art.: 211



KUNSTSTOFFRETENTIONEN (FORM 2)
Art.: 212

PLASTIC RETENTIONS (SHAPE 2)
Art.: 212



KUNSTSTOFFRETENTIONEN (FORM 3)
Art.: 213

PLASTIC RETENTIONS (SHAPE 3)
Art.: 213



KUNSTSTOFFRETENTIONEN (FORM 4)
Art.: 225

PLASTIC RETENTIONS (SHAPE 4)
Art.: 225



KUNSTSTOFFRETENTIONEN (FORM 5)
Art.: 241

PLASTIC RETENTIONS (SHAPE 5)
Art.: 241



KUNSTSTOFFRETENTIONEN (FORM 6)
Art.: 242

PLASTIC RETENTIONS (SHAPE 6)
Art.: 242

Basisprofile für Kugelanker / Base profiles for ball anchors

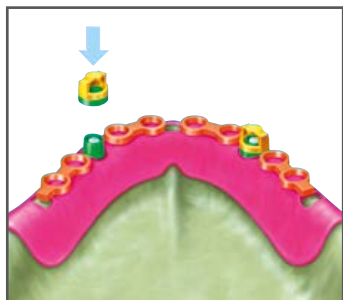

Mit den Basisprofilen (Ringretentionen) können auf einfache Weise ohne Dublieren Modellgussgerüste für Hybridprothesen, verschiedenste Schaltprothesen und Implantatkonstruktionen hergestellt werden.

The Base profile retention system (ring retentions) offers an easy way of creating various kinds of metal structures for cover dentures, partial dentures and implant-supported dentures without having to duplicate the original model.

Die Basisprofile (Ringretentionen) sind sowohl in der Ausführung „normal“ als auch in „mikro“ erhältlich.

The base profile system is available in standard and micro size.

Vorteile

- ▮ Im Vergleich zum herkömmlichen Modellguss schnelleres Arbeiten ohne Dublieren
- ▮ Zeitersparnis
- ▮ Geringerer Materialverbrauch (Silikon und Einbettmasse)

Advantages

- ▮ Compared to traditional model casting technique faster processing without duplication
- ▮ Time saving
- ▮ Material saving (silicone and investment)



BASISPROFIL-SET, NORMAL
Art.: 241099803

BASIC-PROFILE-SET, NORMAL
Art.: 241099803

BASISPROFIL, MONOBLOCK, NORMAL
Art.: 240727503

BASE PROFILE "MONOBLOCK", NORMAL
Art.: 240727503



BASISPROFIL-SET, MIKRO
Art.: 241109803

BASIC-PROFILE-SET, MIKRO
Art.: 241109803

BASISPROFIL, MONOBLOCK, MIKRO
Art.: 240747503

BASE PROFILE "MONOBLOCK", MIKRO
Art.: 240747503

BASIS-STECKPROFIL, OBERTEIL, NORMAL
Art.: 240687503

BASE PUTTING PROFILE, UPPER, NORMAL
Art.: 240687503

MATRIZENKÄFIG, NORMAL
Art.: 240737503

CASTABLE HOUSING FOR FEMALES, NORMAL
Art.: 240737503

BASIS-STECKPROFIL, OBERTEIL, MIKRO
Art.: 240697503

BASE PUTTING PROFILE, UPPER, MIKRO
Art.: 240697503

MATRIZENKÄFIG, MIKRO
Art.: 240757503

CASTABLE HOUSING FOR FEMALES, MIKRO
Art.: 240757503

BASIS-STECKPROFIL, UNTERTEIL, NORMAL
Art.: 240707503

BASE PUTTING PROFILE, LOWER, NORMAL
Art.: 240707503

POSITIONIERRING, NORMAL
Art.: 240447503

POSITIONING RING, NORMAL
Art.: 240447503

BASIS-STECKPROFIL, UNTERTEIL, MIKRO
Art.: 240717503

BASE PUTTING PROFILE, LOWER, MIKRO
Art.: 240717503

POSITIONIERRING, MIKRO
Art.: 240457503

POSITIONING RING, MIKRO
Art.: 240457503

AP-Schablonen / AP-Patterns

Das AP-Schablonen-Set enthält alle im Sortiment erhältlichen AP-Geschiebe in Originalgröße aus Kunststoff. Somit wird die Möglichkeit geschaffen, auf einfachste Weise das zu der individuellen Situation passende Geschiebe auszuwählen und somit eine Fehlbestellung zu vermeiden.

Vorteile

- | Einfache Auswahl des passenden Geschiebes
- | Schnelle und sichere Identifikation durch aufgedruckte Artikelnummern
- | Anwendung in Praxis und Labor möglich
- | Desinfizierbar

The AP-Pattern set contains all AP-attachments available, in their original size, made of plastics. Using the AP-Patterns it is possible to easily select the best suiting attachment to the individual situation and to avoid ordering the wrong attachment.

Advantages

- | Fast and easy identification of the suitable attachment through imprinted article numbers
- | Chairside and laboratory use possible
- | Patterns can be disinfected



AP-SCHABLONEN-SET
Art.: 5000

AP-PATTERNS
Art.: 5000

Crown Master / Crown Master

Der Crown Master ist ein Universalinstrument zum Fixieren von Kronen und Brücken während der Bearbeitung.

Vorteile

- | Verhindert Verletzungen und schont Hände und Finger
- | Temperaturbeständig bis 150°C
- | Ermöglicht die umfassende Bearbeitung aller Flächen und Ränder von Kronen und Inlays

The Crown Master is a universal tool for fixing crowns and bridges during processing.

Advantages

- | Protection against accidental injury of hands and fingers
- | Heat resistant up to 150°C
- | Allows comprehensive working on all surfaces and margins of crowns and inlays



CROWN MASTER
Art.: 12019

CROWN MASTER
Art.: 12019



Servo-Dental GmbH & Co. KG
Rohrstraße 30 • 58093 Hagen
Germany
Fon +49 (0) 23 31 / 95 91-0
Fax +49 (0) 23 31 / 95 91-25
info@servo-dental.de
www.servo-dental.de

Mitglied des VDDI



CE 0044

Zertifiziertes Qualitätssicherungssystem /
Certified Quality Management System

Händler / Distributor

